

EKOSOL

OKNÁ | TERASOVÉ DVERE | ROLETY | ŽALÚZIE | BRÁNY



LEN ČISTÁ ENERGIA



Mávame tú česť predstaviť vám spoločnosť EKOSOL – novú značku na trhu, vytvorenú s vášňou špičkovými odborníkmi. Náš názov odráža to, ako pracujeme.

EKO znamená starostlivosť o životné prostredie a udržateľný rozvoj, SOL symbolizuje solárnu energiu a moderné technológie budúcnosti.

Špecializujeme sa na výrobu energeticky úsporných, pasívnych okien, ktoré minimalizujú tepelné straty a podporujú ekologické stavebníctvo. V EKOSOL spájame inovatívne technologické riešenia so zodpovedným prístupom k správe prírodných zdrojov. Naším cieľom nie je len dodávať výrobky najvyššej kvality, ale aj formovať budúcnosť, v ktorej idú komfort a ekológia ruka v ruke.

OKNÁ



SolBASIC



- 5-komorový profil rámu a křídla s hloubkou zabudovania 70 mm
- Křídlový systém dostupný vo variantoch Softline – priame křídlo a Round Line – zaoblené křídlo
- Bonding Inside – autorský systém, ktorého cieľom je celoperimetrálne vlepene sklenenej výplne. Tento postup umožňuje realizovať podstatne väčšie konštrukcie a nastavovacie úkony sú obmedzené na minimum.
- Aluskin System – možnosť použitia vonkajšieho hliníkového nástavca / hliníkovej obkladovej lišty (voliteľná výbava).



0,92 W/m²K*



43 (-1;-2) dB**



800-1600 Pa



900 Pa

* Pri použití zasklenia 4SI1/14/4/14/4S11 s Ug 0,6 W/m²K a dištančného rámika s psi 0,03 W/m²K.

** Pri použití zasklenia 9VSGSi/16/10.

Všetky údaje sú uvedené pre normatívne okno, t.j. jednokřídlové okno s rozmermi 1230 mm × 1480 mm.

So|STANDARD

- 6-komorový profil rámu a krídla so stavebnou hĺbkou 76 mm
- Systém profilov MD so stredovým tesnením
- Systém krídla dostupný vo variante Softline – rovné krídlo
- Bonding Inside – autorský projekt, ktorého cieľom je obvodové zlepenie izolačného skla (alebo: skleneného paketu). Vďaka tomuto postupu je možné realizovať podstatne väčšie konštrukcie a regulačné činnosti sú znížené na minimum (opcia)
- Aluskin System – Možnosť použitia vonkajšej hliníkovej obkladačky (opcia)



0,82 W/m²K*



44 (-1;-2) dB**



800-1600 Pa

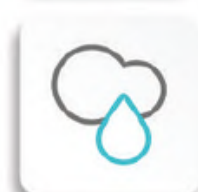

900 Pa

* Pri použití zasklenia 4SI1/18/4/18/4SI1 s Ug 0,5 W/m²K a dištančného rámika s psi 0,03 pre variant Flatline W/m²K

** Pri použití zasklenia VSG44.2SI/14/4/4/14/8.

Všetky údaje sú uvedené pre normatívne okno, t.j. jednokrídlové okno s rozmermi 1230 mm x1480 mm

SolSTANDARD+

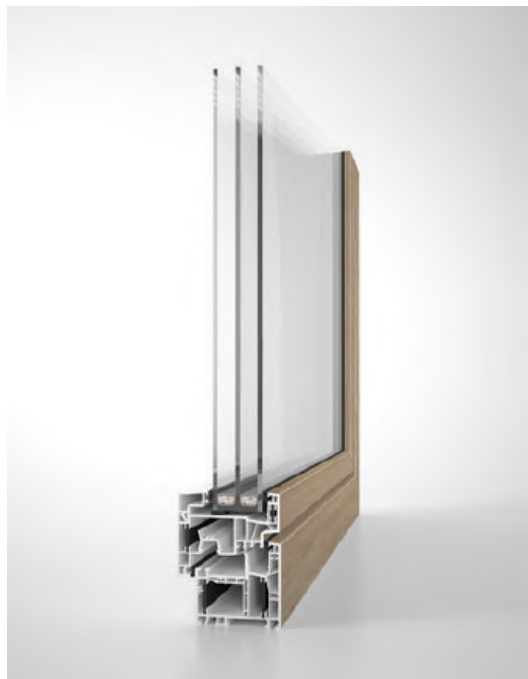

0,65 W/m²K*



44 (-1;-4) dB**



800-1600 Pa



900 Pa

* Pri použití zasklenia 4SI1/18/4/18/4SI1 s Ug 0,5 W/m²K a dištančného rámika s psi 0,03 ako aj systému Foam Inside

** Pri použití zasklenia VSG44.2SI/14/4/4/14/8.









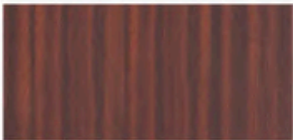

Všetky údaje sú uvedené pre normatívne okno, t.j. jednokrídlové okno s rozmermi 1230 mm x 1480 mm

- 6-komorový profil rámu a krídla so stavebnou hĺbkou 76 mm
- Systém profilov MD so stredovým tesnením
- Systém krídla dostupný vo variante Flatline – vonkajšia hrana krídla je zarovnaná s rámom
- Powerdur Inside – Inovatívna technológia konštrukcie PVC profilu s použitím kompozitných výstuží s pridaním sklenených vlákien zlepšujúcich súčiniteľ prechodu tepla a statické vlastnosti konštrukcie
- System Foam Inside – autorský projekt, ktorého cieľom je vstreknutie polyuretánovej peny do komory profilu zlepšujúce termiku okna až do 20% (opcia)
- Bonding Inside – autorský projekt, ktorého cieľom je obvodové zlepenie izolačného skla (alebo: skleneného paketu). Vďaka tomuto postupu je možné realizovať podstatne väčšie konštrukcie a regulačné činnosti sú znížené na minimum (opcia)
- Aluskin System – Možnosť použitia vonkajšej hliníkovej obkladačky (opcia)
- Systém dokonale zapadá do trendov pasívneho staviteľstva (lub: pasívnej výstavby)



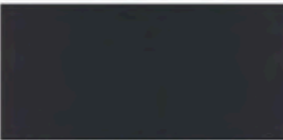

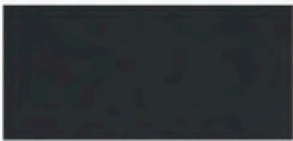

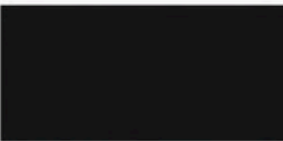
DOSTUPNÉ FARBY

SolBASIC
SolSTANDARD
SolSTANDARD+

ŠTANDARDNÉ

			
ES02 Prírodný dub	ES05 Mahagón	ES06 Tmavý dub	ES15 Oregon III
			
ES23 Zlatý dub	ES27 Orech	ES34 Sivá - Štruktúra dreva	ES40 Sivá Antracit - Štruktúra dreva
			
ES50 Krémová	ES60 Sivá Antracit - Štruktúra piesku	ES61 Sivá - Štruktúra piesku	ES71 Jet Black

WOODECK

			
ES19 Turner Oak Malt	ES20 Sheffield Oak Alpine	ES21 Sheffield Oak Concrete	ES22 Turner Oak Toffie
			
ES35 Turner Oak Walnut	ES39 Turner Oak Amber		

ALUDECK

			
ES03 Antracitová sivá MAT	ES04 Jet Black MAT	ES07 DB703 MAT	ES08 Bazaltová sivá MAT
			
ES12 Umbrová sivá MAT	ES36 Dopravná biela MAT	ES37 Okenná sivá MAT	

NEŠTANDARDNÉ

			
ES01 Dub Špeciálny	ES11 Douglas	ES25 Palisander	ES28 Walrus Terra
			
ES29 Walrus Amaretto	ES30 Tmavá Zelená	ES32 Tmavá Červená	ES41 Oceľová Modrá
			
ES42 Sivý Achát	ES43 Zelená	ES44 Biela - štruktúra dreva	ES47 Brilantná Modrá
			
ES52 Breza	ES62 Bazaltová sivá	ES63 Brúsený hliník	ES65 Kvarcová sivá
			
ES75 Dub Sheffield svetlý	ES79 ALUX DB 703Zelená	ES90 Hodvábna sivá	ES93 Dub Sheffield hnedý
			
ES94 Dub Sheffield sivý	ES95 Dub Khaki	ES26 Tmavohnedá MATNÁ	ESF9 Betónová sivá

SolPREMIUM

- 7-komorový profil rámu a krídla so stavebnou hĺbkou 88 mm
- Systém MD profilov so stredovým tesnením Štíhle profily vo variantoch nezarovnaných/predsadených krídel
- Systém Foam Inside – autorský projekt, ktorého cieľom je vloženie polyuretánovej peny do komory profilu, čím sa zlepšuje tepelná izolácia okna až o 20% (opcia)
- Bonding Inside – autorský projekt, ktorého cieľom je celoobvodové lepenie izolačného skla. Vďaka tomuto riešeniu je možné vyhotoviť výrazne väčšie konštrukcie a regulačné/údržbové práce sú minimalizované (opcia)
- Systém sa dokonale hodí k trendom pasívneho stavebníctva



0,72 W/m²K*



47 (-2;-5) dB**



800-1600 Pa



900 Pa

* Pri použití zasklenia 4SI1/18/4/18/4SI1 s Ug 0,5 W/m²K a medzisklenného rámika s psi 0.03 W/m²K

** Pri použití zasklenia VSG SI66.2/20/VSG SI44.2.

Všetky údaje sú uvedené pre normatívne okno, t.j. jednokrídlové okno s rozmermi 1230 mm x1480 mm



DOSTUPNÉ FARBY

SoIPREMIUM

ŠTANDARDNÉ



ES209 Zlatý dub



ES212 Winchester XA



ES232 Sivá



ES233 Bazaltová sivá



ES235 Kvarcová sivá



ES236 Antracitová sivá



ES239 Antracitová sivá
Piesok



ES240 Antracit Ulti Mat

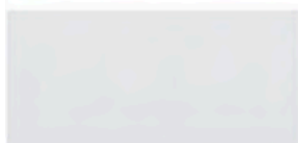

ES114 Svetlosivá



ES245 Orech

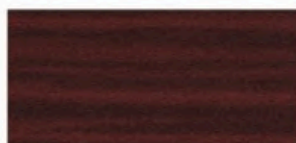

ES248 Mahagón

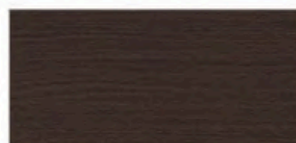

ES250 Tmavý dub



ES97 Antracit Mat

PREMIUM



ES100 Brúsená strieborná



ES103 Brúsená
antracitová sivá

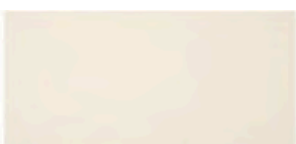

ES230 Krémovo-biela



ES237 Achátová sivá

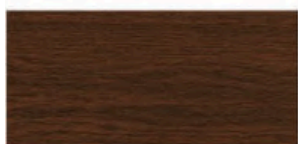

ES246 Dub Rustikálny



ES247 Siena PR



ES255 Brillantová modrá



ES04 Jet Black MAT



ES62 Bazaltová sivá



















ES08 Basalt Grey MAT



ES113 Mattex DB703

PRESTIGE

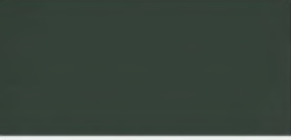
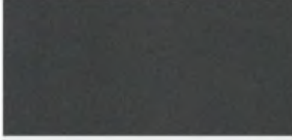
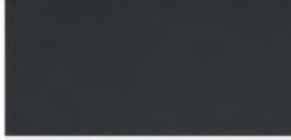
			
ES101 Brúsená platina	ES102 Brúsená kvarcová sivá	ES107 Čierna-sivá MATNÁ	ES109 Kvarcová sivá matná
			
ES203 Írsky dub	ES226 Horská borovica	ES229 Biela	ES231 Achátová sivá
			
ES234 Bazaltová sivá	ES238 Bridlicová sivá	ES32 Tmavá červená	ES252 Červená, farba vína
			
ES256 Oceľovo modrá	ES257 Čokoládovo hnedá	ES258 Tmavohnedá	ES259 Jemná sivá
			
ES30 Tmavá zelená	ES79 ALUX DB 703	ES260 Čierna Ulti Matt	

TERASOVÉ DVERE





POSUVNÝ SYSTÉM SolPSK

- Výklopný-posuvný systém v kombinácii s automatickým kovaním umožňuje ľahkú obsluhu krídla
- Systémy PSK-S a PSK-Z sú dostupné vo všetkých okenných systémoch Ekosol
- Systém zaisťuje dokonalú tesnosť



0,73 W/m²K*



45 (-2;-6) dB**



800 Pa



600 Pa



4500 mm



2550 mm

Dostupné varianty otvárania

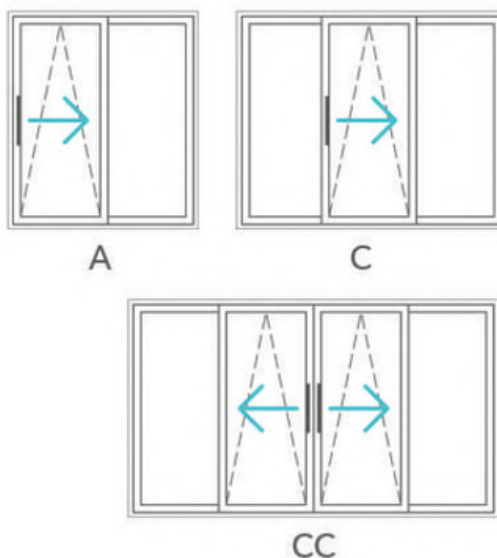

* Pri použití zasklenia 4SI1/18/4/18/4SI1 s Ug 0,5 W/m²K a medzisklenného rámika s psi 0.03 W/m²K

** Pri použití zasklenia VSG SI66.2/20/VSG SI44.2

Všetky údaje sú uvedené pre normované okno, t.j. jednokrídlové okno s rozmermi 1800mm x 2100mm

POSUVNÝ SYSTÉM SolHST

- Zdvížno-posuvná technológia zaisťuje trvanlivosť a ľahkosť ovládania systému
- 5-komorový stavebný profil s hĺbkou 197 mm
- Možnosť použitia riešenia „master step“ (prah zapustený do podlahy) eliminujúceho prekážkovú bariéru.
- Mikroventilácia dosiahnutá vďaka použitiu určeného závesu
- Možnosť použitia kovania so zvýšenou triedou odolnosti proti vlámaniu RC2

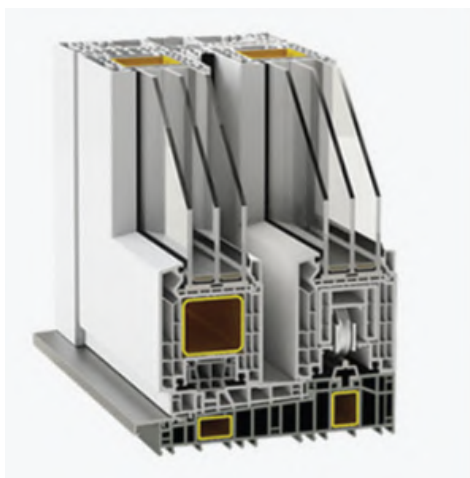

Dostupné varianty otvárania



A

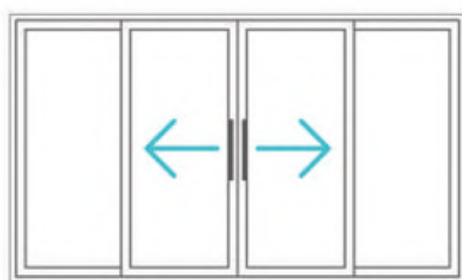

C



0,92 W/m²K*



43 (-1;-2) dB**



800-1600 Pa



900 Pa



6000 mm



2850 mm

* Pri použití zasklenia 4SI1/18/4/18/4SI1 s Ug 0,5 W/m²K a medzisklenného rámika s psi 0.03 W/m²K

Všetky údaje sú uvedené pre normovanú konštrukciu, t.j. s rozmermi 4000mm x 2300mm



POSUVNÝ SYSTÉM SolSLIDE

- Odstavno-posuvné kovanie zaistuje ľahký chod a dokonalé utesnenie
- 6-komorový profil rámu so stavebnou hĺbkou 157,5mm a 5-komorový systém krídla s hĺbkou 81mm
- Dokonalá alternatíva k HST alebo PSK
- Systém celoobvodového mikrovetrania zaistujúci cirkuláciu vzduchu



0,70 W/m²K*



30 dB**



1200 Pa



300 Pa



4000 mm



2460 mm

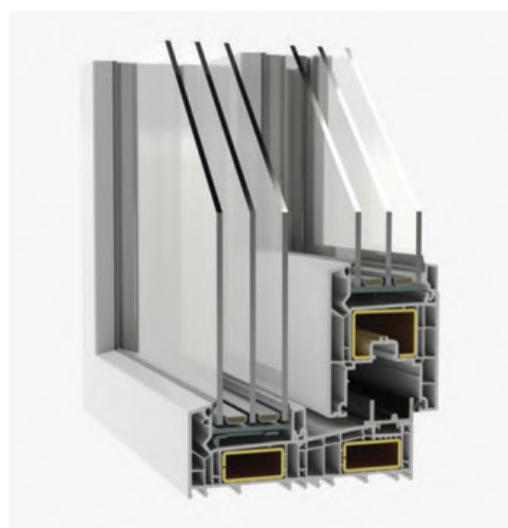

Dostupné varianty otvárania

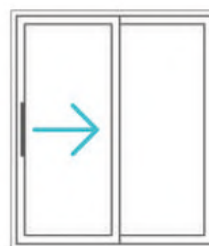

A

* Pri použití zasklenia 4SI1/18/4/18/4SI1 s Ug 0,5 W/m²K a medzisklenného rámika s psi 0.03 W/m²K

Všetky údaje sú uvedené pre normovanú konštrukciu, t.j. s rozmermi 4000mm x 2460mm

ROLETY





Standard SolBOX

- Úspora energie a bezpečnosť v jednom
- Jednoduchá montáž vo vnútri výklenku alebo priamo na fasáde
- Najpopulárnejšie riešenie na trhu
- Možnosť pripojenia k systému Smart Home



4500 mm



2550 mm



8 m²



In SolBOX

- Neviditeľná roletová schránka
- Jednoduchý prístup k revíznej klapke
- Tepelný komfort a tepelná izolácia
- Vysoká tepelnoizolačná účinnosť
- Možnosť pripojenia do systému Smart Home



400-3300 mm
800-1800 mm*



2600 mm
1950 mm*



8 m²
4,5 m²*

* rozmery pre konfiguráciu rolety s moskytiérou

Thermo SolBOX

- Dokonalá tepelná izolácia
- Revízna klapka otváraná spredu alebo zo spodnej strany schránky
- Systémové výstuže v spodnom a čelnom profile, ako aj statické konzoly zlepšujú tuhosť konštrukcie rolety
- Systém integrovanej moskytiéry
- Možnosť montáže rolety zvnútra aj zvonku schránky
- Drážkovaný bočný kryt s omietacími lištami obojstranne
- Bohatá paleta fólií umožňuje prispôsobenie farby roliet k oknám
- Univerzálny adaptér umožňuje jednoduchú montáž na všetky okenné profily
- Vymeniteľné klzáky

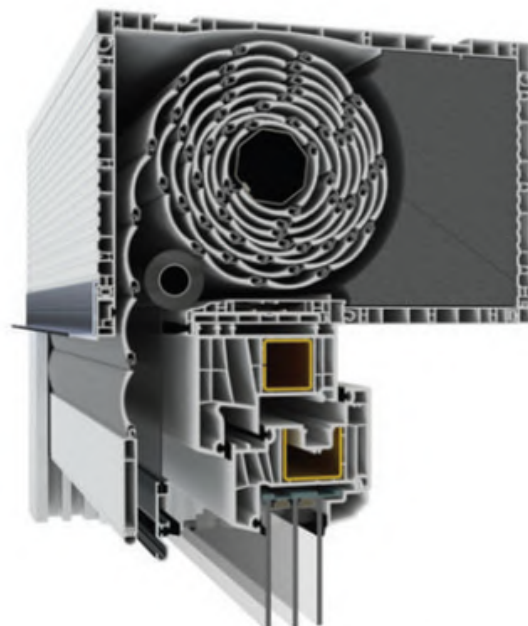

600-3700 mm
600-1800 mm*



2950 mm
2500 mm*



8 m²
4,5 m²*

* rozmery pre konfiguráciu rolety s moskytiérou

Oval SolBOX

- Moderná, oválna schránka
- Vysoko kvalitné materiály
- Flexibilita montáže a prispôsobenia
- Pohodlie pri používaní



< max >

400-3300 mm

max

2600 mm

m²
max

8 m²

DOSTUPNÉ FARBY



RAL 1015



RAL 7012



RAL 7016



RAL 7038



RAL 7046



RAL 8014



RAL 8019



RAL 9005



RAL 9006



RAL 9016



Dub Turner



Winchester



Zlatý dub



Orech

ŽALÚZIE



DOSTUPNÉ FARBY



DB703



RAL 1015

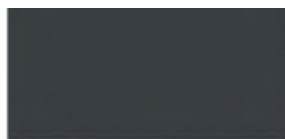

RAL 7016



RAL 7046



RAL 9006



RAL 9007



RAL 9016

SKF C-80 i Z-90 Standard



- Hliníková schránka hr. 1.5 mm, práškovo lakovaná
- Lamely v tvare písmena C so zahnutými hranami zaisťujúcimi dodatočnú pevnosť
- Lamely v tvare písmena Z zaisťujúce väčšie zatienenie
- Plynulé ovládanie náklonu lamiel umožňujúce voľnú reguláciu intenzity svetla
- Otočenie lamiel o 180 stupňov (v prípade C-80) a 90 stupňov (v prípade Z-90)
- Ručný alebo elektrický pohon



4500 mm



5000 mm

U C80 i Z90 Integro



4500 mm



5000 mm

- Hliníková schránka hr. 1.5 mm v 4 variantoch vo farbe surového hliníka
- Možnosť použitia XPS rôznych hrúbok spredu ako nosič omietky, alebo zozadu ako izolácia
- Lamely v tvare písmena C so zahnutými hranami zaisťujúcimi dodatočnú pevnosť
- Lamely v tvare písmena Z zaisťujúce väčšie zatienenie
- Plynulé ovládanie náklonu lamiel umožňujúce voľnú reguláciu intenzity svetla
- Otočenie lamiel o 180 stupňov (v prípade C-80) a 90 stupňov (v prípade Z-90)
- Ručný alebo elektrický pohon
- Možnosť podomietkovej montáže

BRÁNY



Sekcionálna brána s panelom bez prelisov



Ak hľadáte moderný a minimalistický vzhľad – je to ideálna voľba. Sekcionálna brána s hladkým panelom bez prelisov sa dokonale hodí k aktuálnym architektonickým trendom. Je to riešenie pre tých, ktorí oceňujú eleganciu, jednoduchosť a estetiku. Vynikajúco vyzerá na pozadí moderných fasád a dodáva prestíž každej nehnuteľnosti.

Sekcionálna brána s jedným prelisom



Spojenie klasiky s modernosťou – to je charakteristická vlastnosť tejto brány. Jemný, jednoduchý prelis dodáva charakter a dynamiku bez toho, aby pritom potláčal celkový vzhľad fasády. Tento model sa teší veľkej obľube u klientov, ktorí chcú, aby ich garáž harmonicky ladila so zvyškom budovy.

Sekcionálna brána s ryhovaným panelom



Je to klasika v modernom vydaní. Ryhované panely, teda s úzkymi, pravidelnými prelismi, dodávajú bráne elegantný a ľahko technický charakter. Je to výborná voľba pre osoby, ktoré hľadajú overené, nadčasové riešenie. Brána skvele ladí tak s tradičnými, ako aj s modernými fasádami, a zároveň zvýrazňuje starostlivosť o vyhotovenie celej budovy.

DOSTUPNÉ FARBY

CENOVÁ SKUPINA I



BIELA 9016
TYP: ryhovaný



ANTRACIT 7016
TYP: ryhovaný



HNEDÁ 8014
TYP: ryhovaný

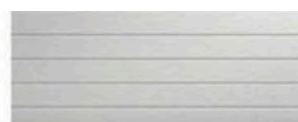

STRIEBORNÁ 9006
TYP: ryhovaný



STRIEBORNÁ 9007
TYP: ryhovaný



BIELA 9016
TYP: jeden prelis



ANTRACIT 7016 lak
TYP: jeden prelis



BIELA 9016
TYP: bez prelisov



ANTRACIT 7016 lak
TYP: bez prelisov



SIVÁ 7035P lak
TYP: bez prelisov

CENOVÁ SKUPINA II



ANTRACIT 7016 mat
TYP: jeden prelis



ANTRACIT 7016 mat
TYP: bez prelisov

DOSTUPNÉ FARBY

CENOVÁ SKUPINA III



Zlatý dub
TYP: ryhovaný



Orech
TYP: ryhovaný



Zlatý dub
TYP: jeden prelis



Orech
TYP: jeden prelis



Zlatý dub
TYP: bez prelisov



Orech
TYP: bez prelisov



Dub Bahenný
TYP: bez prelisov

CENOVÁ SKUPINA IV



Winchester
TYP: jeden prelis



ANTRACIT 7016 fólia drevodekor
TYP: jeden prelis



ANTRACIT 7016 fólia drevodekor
TYP: bez prelisov



DB 703
TYP: bez prelisov

CENOVÁ SKUPINA - ŠPECIÁL



ANTRACIT 7016 lak (fólia)
TYP: bez prelisov



Zlatý dub (fólia)
TYP: bez prelisov



Orech (fólia)
TYP: bez prelisov



Winchester (fólia)
TYP: bez prelisov

The logo for EKO SOL features the word "EKO" in blue and "SOL" in green, with a stylized sun icon integrated into the letter "O".

EKO SOL

Leńcze 326
34-142 Leńcze
Polska

 info@eko-sol.com
 +48 664 634 824
 www.eko-sol.com